

Dell PowerEdge R320

Guia de Primeiros Passos

Modelo normativo: E18S Series
Tipo normativo: E18S001



Notas, Avisos e Advertências

 **NOTA:** uma NOTA fornece informações importantes para ajudar você a usar melhor os recursos do computador.

 **CUIDADO:** um AVISO indica possíveis danos ao hardware ou perda de dados e ensina como evitar o problema.

 **ATENÇÃO:** uma ADVERTÊNCIA indica um potencial de danos à propriedade, risco de lesões corporais ou mesmo risco de vida.

© 2012 Dell Inc.

Marcas comerciais usadas neste texto: Dell™, o logotipo Dell, Dell Boom™, Dell Precision™, OptiPlex™, Latitude™, PowerEdge™, PowerVault™, PowerConnect™, OpenManage™, EqualLogic™, Compellent™, KACE™, FlexAddress™, Force10™ e Vostro™ são marcas comerciais da Dell Inc. Intel®, Pentium®, Xeon®, Core® e Celeron® são marcas registradas da Intel Corporation nos Estados Unidos e em outros países. AMD® é marca registrada e AMD Opteron™, AMD Phenom™ e AMD Sempron™ são marcas comerciais da Advanced Micro Devices, Inc. Microsoft®, Windows®, Windows Server®, Internet Explorer®, MS-DOS®, Windows Vista® e Active Directory® são marcas comerciais ou marcas registradas da Microsoft Corporation nos Estados Unidos e/ou em outros países. Red Hat® e Red Hat® Enterprise Linux® são marcas registradas da Red Hat, Inc. nos Estados Unidos e/ou em outros países. Novell® e SUSE® são marcas registradas da Novell Inc. nos Estados Unidos e/ou em outros países. Oracle® é marca registrada da Oracle Corporation e/ou afiliadas. Citrix®, Xen®, XenServer® e XenMotion® são marcas registradas ou marcas comerciais da Citrix Systems, Inc. nos Estados Unidos e/ou em outros países. VMware®, Virtual SMP®, vMotion®, vCenter® e vSphere® são marcas registradas ou marcas comerciais da VMware, Inc. nos Estados Unidos ou em outros países. IBM® é marca registrada da International Business Machines Corporation.

2012 - 07

Rev. A00

Instalação e configuração

⚠ ATENÇÃO: Antes de executar o procedimento a seguir, siga as instruções de segurança fornecidas com o sistema.

Remover o sistema de rack da embalagem

Remova o sistema da embalagem e identifique cada item.

Monte os trilhos e instale o sistema no rack, seguindo as instruções de segurança e as instruções de instalação fornecidas com o sistema.



Figura 1. Instalar os trilhos e o sistema no rack

Opcional — Conectar o teclado, o mouse e o monitor

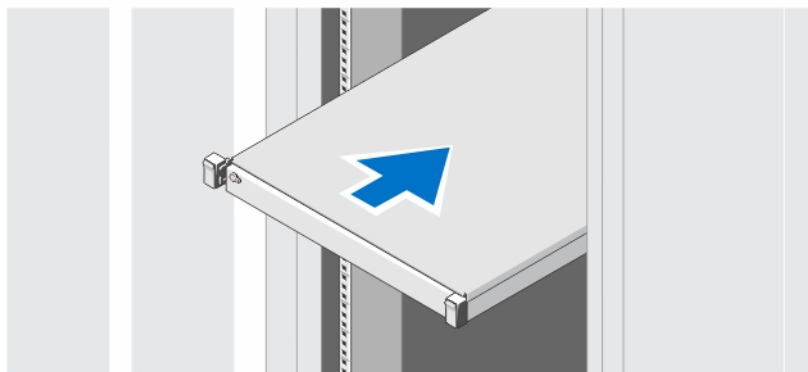

Figura 2. Conectar o teclado, o mouse e o monitor

Conecte o teclado, o mouse e o monitor (opcional).

Os conectores na parte traseira do sistema têm ícones que indicam quais cabos devem ser ligados a cada conector. Aperte os parafusos (se houver) no conector do cabo do monitor.

Conectar o(s) cabo(s) de alimentação

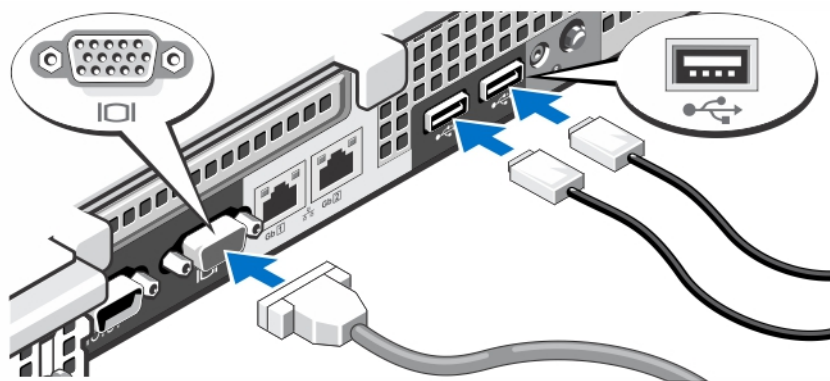

Figura 3. Conectar o(s) cabo(s) de alimentação

Conecte o cabo de alimentação do sistema e, em caso de usar um monitor, conecte o respectivo cabo de alimentação.

Prender o(s) cabo(s) de alimentação

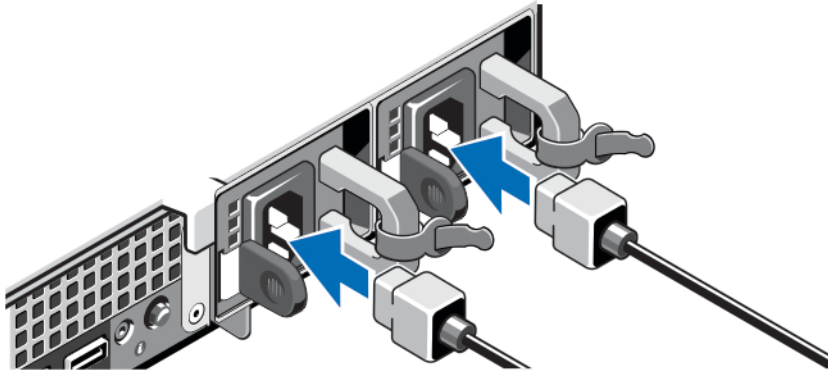

Figura 4. Prender o(s) cabo(s) de alimentação

Dobre o(s) cabo(s) de alimentação do sistema conforme a ilustração e prenda-o(s) ao gancho.

Conecte a outra extremidade do(s) cabo(s) de alimentação a uma tomada elétrica aterrada ou a uma fonte de energia separada, por exemplo, uma UPS (Uninterruptible Power Supply - fonte de alimentação ininterrupta) ou uma PDU (Power Distribution Unit - unidade de distribuição de energia).

Ligar o sistema

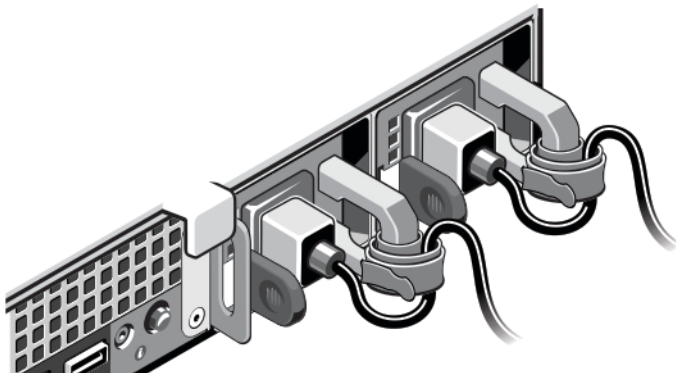

Figura 5. Ligar o sistema

Pressione o botão liga/desliga. A luz de alimentação deve acender.

Instalar o bezel opcional



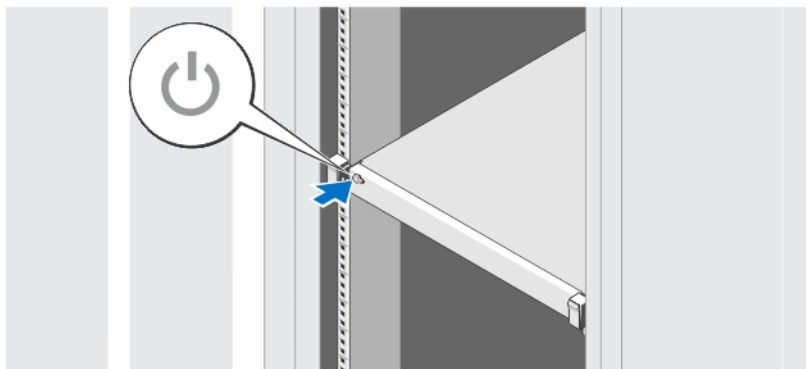

Figura 6. Instalar o bezel opcional

Instale o bezel (opcional).

Concluir a configuração do sistema operacional

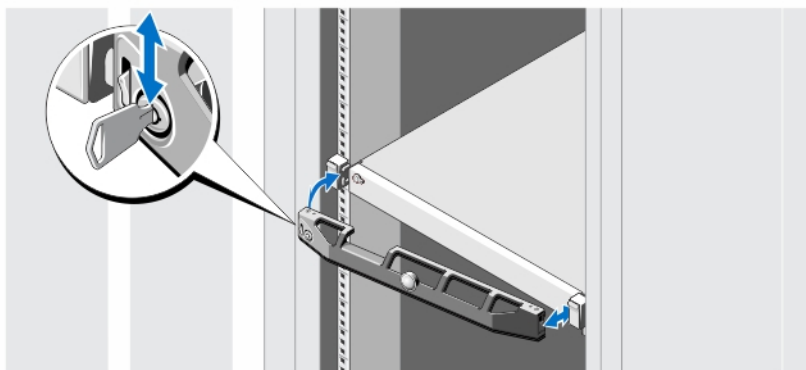
Se você tiver adquirido um sistema operacional pré-instalado, consulte a documentação associada. Para instalar o sistema operacional pela primeira vez, consulte a documentação referente à instalação e configuração do sistema operacional. O sistema operacional precisa estar instalado antes de você instalar qualquer hardware ou software que não tenha sido adquirido com o sistema.

 **NOTA:** Consulte dell.com/ossupport para obter as informações mais recentes sobre suporte a sistemas operacionais.

Contrato de licença de software Dell

Antes de usar o sistema, leia o contrato de licença de software Dell fornecido com o sistema. Você precisa considerar as mídias do software Dell instalado como cópia de BACKUP do software instalado no disco rígido do seu sistema. Se você não aceitar os termos do contrato, ligue para o serviço de assistência ao cliente. Para clientes nos EUA, ligue para 800-WWW-DELL (800-999-3355). Os clientes fora dos Estados Unidos deverão visitar o site support.dell.com e selecionar o seu país ou a sua região na parte inferior da página.

Outras informações úteis

 **ATENÇÃO:** Consulte as informações de normalização e segurança fornecidas com o sistema. As informações de garantia podem estar incluídas neste documento ou em um documento separado.

- O *manual do proprietário* fornece informações sobre os recursos do sistema e descreve como solucionar problemas e instalar ou trocar componentes do sistema. Este documento está disponível online em support.dell.com/manuals.
- A documentação do rack descreve como instalar o sistema no rack, se necessário.
- Qualquer mídia fornecida com o sistema que contenha documentação e ferramentas para a configuração e o gerenciamento do seu sistema, incluindo aquelas relativas ao sistema operacional, software de gerenciamento do sistema, atualizações do sistema e componentes do sistema adquiridos com o mesmo.

 **NOTA:** Verifique sempre se há atualizações disponíveis no site support.dell.com/manuals (em inglês) e leia-as antes, pois elas geralmente substituem informações contidas em outros documentos.

 **NOTA:** Na atualização do sistema, é recomendável que você faça o download e a instalação do BIOS, do driver e do firmware de gerenciamento de sistemas mais recentes, através do site support.dell.com.

Obter assistência técnica

Se você não entender um dos procedimentos contidos neste guia ou se o sistema não funcionar como o esperado, consulte o *manual do proprietário*. A Dell oferece certificação e treinamento abrangente de hardware. Para obter mais informações, consulte dell.com/training. Este serviço pode não ser oferecido em todos os locais.

Informações da NOM (apenas para o México)

As informações referentes ao dispositivo descrito neste documento e mostradas a seguir estão de acordo com os requisitos das Normas Oficiais Mexicanas (NOM):

Importador:	Dell Inc. de México, S.A. de C.V. Paseo de la Reforma 2620 -11º Piso Col. Lomas Altas 11950 México, D.F.
Modelo:	E18S
Tensão de alimentação:	100 V CA a 240 V CA
Frequência	50 Hz/60 Hz
Consumo atual:	4,8 A a 2,4 A (X2) (com fonte de alimentação CA reduntante de 350 W) 4,8 A a 2,4 A (com fonte de alimentação CA não reduntante de 350 W)

7,4 A – 3,7 A (X2) (com fonte de alimentação CA redundante de 550 W)

Especificações técnicas

 **NOTA:** As especificações a seguir se limitam àquelas exigidas por lei para serem fornecidas com o computador. Para obter uma lista completa e atual das especificações do seu computador, visite o site support.dell.com.

Alimentação

Fonte de alimentação CA (por fonte de alimentação)

Potência	350 W e 550 W
Dissipação de calor	Máxima de 1356 BTU/h (fonte de alimentação redundante de 350 W) Máxima de 1531 BTU/h (fonte de alimentação não redundante de 350 W)
 NOTA: A dissipação de calor é calculada com base na potência nominal da fonte de alimentação.	Máxima de 2132 BTU/h (fonte de alimentação redundante de 550 W)

Tensão 100 a 240 VAC, detecção automática, 50 / 60 Hz

 **NOTA:** Este sistema é projetado também para se conectar a sistemas de energia para TI com tensão fase a fase não excedendo 230 V.

Bateria

Bateria de célula tipo moeda Célula de lítio tipo moeda CR2032 de 3 V

Características físicas

Altura	42,8 mm (1,68 polegadas)
Largura	
Com as travas do rack	482,4 mm (18,99 polegadas)
Sem as travas do rack	434,0 mm (17,08 polegadas)
Profundidade (não incluindo o bisel)	607,0 mm (23,9 polegadas)
Peso (máximo)	19,3 kg (42,55 lb)
Peso (vazio)	16,33 kg (36 lb)

Requisitos ambientais

 **NOTA:** Para obter informações adicionais sobre os requisitos ambientais para configurações específicas do sistema, visite o site dell.com/environmental_datasheets.

Temperatura:

De operação Operação contínua: 10°C a 35°C com umidade relativa de 10% a 80%, com ponto de orvalho máximo de 26°C. Diminua a temperatura do

Requisitos ambientais

bulbo seco máxima permitida à razão de 1 °C/300 m, acima de 900 m (1°F por 550 pés).

 **NOTA:** Para obter informações sobre configurações e faixa de temperatura operacional expandida suportadas, consulte support.dell.com/manuals.

De armazenamento

-40°C a 65°C (-40 °F a 149 °F) com variação máxima de temperatura de 20°C por hora

Umidade relativa

De operação

20% a 80% (sem condensação) em uma temperatura máxima de bulbo úmido de 29°C (84,2 °F)

De armazenamento

5% a 95% em uma temperatura máxima de bulbo úmido de 38°C (100,4 °F)

Vibração máxima

De operação

0,26 g_{RMS}, de 5 Hz a 350 Hz (todas as orientações de operação)

De armazenamento

1,87 g_{RMS}, de 10 Hz a 500 Hz por 15 min (todos os seis lados testados)

Choque máximo

De operação

Um pulso de choque no eixo z positivo (um pulso de cada lado do sistema) de 31 g por 2,6 ms na orientação operacional

De armazenamento

Seis pulsos de choque aplicados consecutivamente nos eixos x, y e z positivos e negativos (um pulso de cada lado do sistema) de 71 g por até 2 ms

Seis pulsos de choque aplicados consecutivamente nos eixos x, y e z positivos e negativos (um pulso de cada lado do sistema) de onda quadrada de 32 g com variação de velocidade de 685 centímetros/segundo (270 polegadas/segundo)

Altitude:

De operação

-15,2 m a 3048 m (-50 a 10.000 pés)

 **NOTA:** De acordo com os padrões das normas oficiais Chinesas, a altitude de operação de sistemas embarcando na China deve estar na faixa de -15,2 a 2000 m (-50 a 6560 pés).

 **NOTA:** Para altitudes acima de 2950 pés, a temperatura máxima de operação diminui à razão de 1°F / 550 pés.

De armazenamento

-15,2 m a 10.668 m (-50 pés a 35.000 pés)

Nível de poluentes transportados pelo ar

Classe

G1 conforme definido pela norma ISA-S71.04-1985